

PATENTS:

2025 3017 3206.3
2025 2074 5333.0
2023 1168 3285.9
2023 2335 0574.5
2020 2310 2170.0
2022 2353 3128.3
2020 3024 4731.7

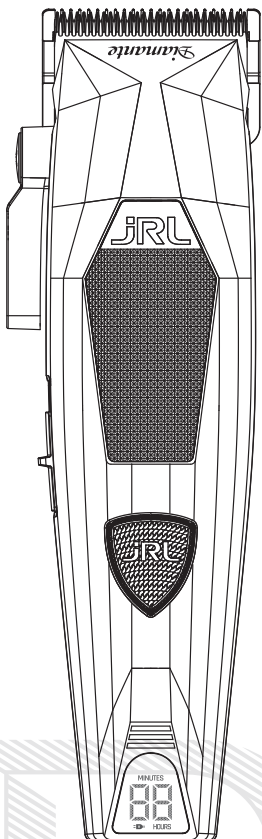

Diamante

2025C

Professional Cordless Hair Clipper

KASUTUSJUHEND

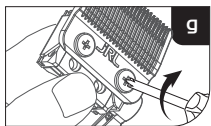
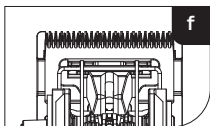
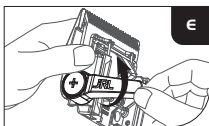
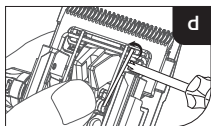
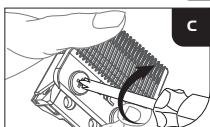
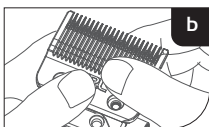
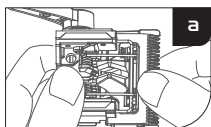
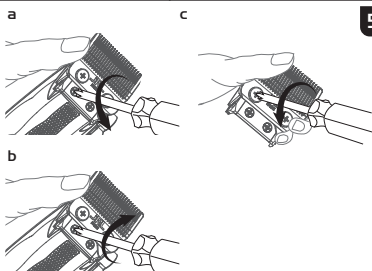
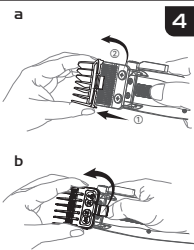
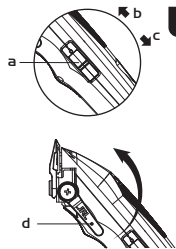
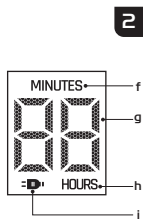
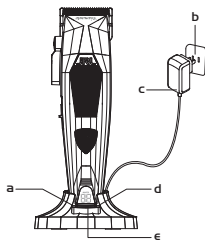
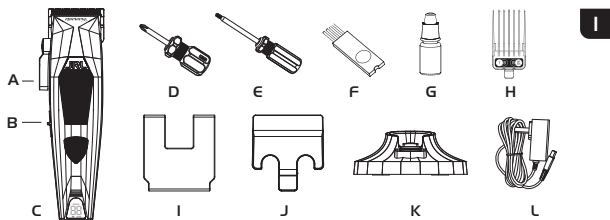

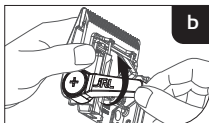
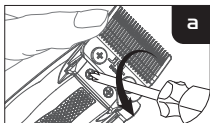

7

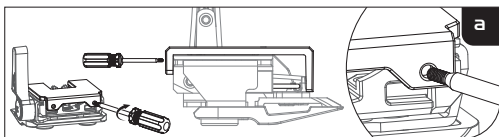
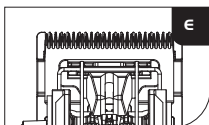
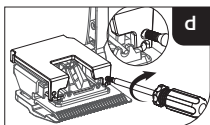
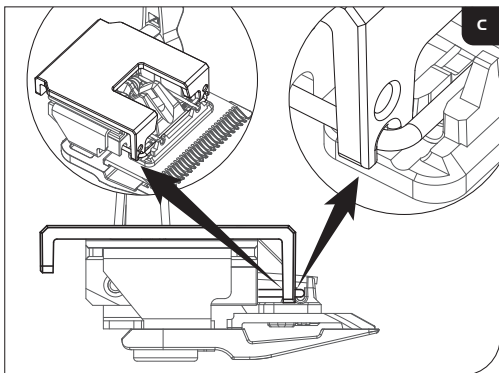

8

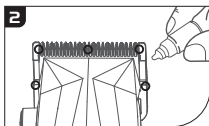
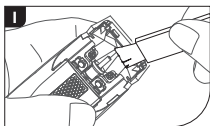
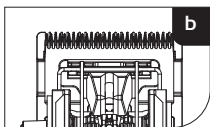

9

Nõuanded

1. Seade ei ole mõeldud sünteetiliste juuste lõikamiseks ega kasutamiseks muul otstarbel, see sobib ainult inimese juuste lõikamiseks. Tootja ei vastuta väärast kasutamisest põhjustatud rikete ja kahjude eest.
2. Seade on mõeldud ainult professionaalseks kasutamiseks.
3. Ohutusnõuded ja kasutusjuhend on saadaval ka PDF-vormingus meie veebisaidil: www.jrl.com.

Ohutusmeetmed

Hoida laste eest

Hoidke juukselõukurit lastele kättesaamatus kohas. Juukselõukuris on teravad lõiketerad ja väiksed osad, mis võivad olla lastele ohtlikud.

Ohutu kasutamine

1. Seda seadet võivad kasutada 8-aastased ja vanemad lapsed ning füüsiliste, sensoorsete või vaimsete võimete piiratud inimesed või kogemuste ja teadmiste puudumisega isikud, kui neid jälgitakse või neile on antud juhised seadme ohutuks kasutamiseks ning nad mõistavad seotud ohte.
2. Seda seadet ei ole mõeldud kasutamiseks isikutel (sh lastel), kellel on piiratud füüsilised, sensoorseid või vaimsed võimed või kogemuste ja teadmiste puudumine, kui neid ei jälgita või nad ei ole saanud juhiseid nende ohutuse eest vastutavalt isikult.
3. Lapsed ei tohi seadmega mängida.
4. Lastele ei tohi lasta seadme puhastamist ega hooldust teha ilma järelevalveta.
5. Seadet tohib kasutada ainult seadmega kaasas oleva toiteallikaga.
6. HOIATUS: Hoidke seadet kuivana.
7. See seade sisaldab mittesobitavaid patareiseid.
8. Enne trimmeri puhastamist ühendage toiteadapter vooluvõrgust lahti.
9. Eemaldage esmalt tera ja seejärel kasutage harja juuste eemaldamiseks.
10. Hoidke seadet veest eemal, et vältida elektrilööki või seadme kahjustamist.
11. Kui trimmer kukub juhuslikult vette või kemikaalidesse, visake see kohe ära. Ärge proovige seda kuivatada ega ühendage toiteallikaga.
12. Õige hoiustamise jaoks: eemaldage trimmer dokist, ühendage adapter lahti ja puhastage seade põhjalikult. Ärge hoidke trimmerit laadimisalusel ega ühendatuna adapteriga.
13. Kui toiteadapteri kaabel on kahjustatud, lõpetage kohe kasutamine ja asendage see.
14. Ärge toodet ise lahti võtke. Pöörduge volitatud teenusepakkuja poole.
15. Enne laadimist valige õige pingeline pistikupesast (AC100–240V 50/60Hz).
16. Ärge painutage, demonteerige ega torgake trimmeri laetavat akut, see võib põhjustada lühise või tulekahju. Kui aku ei tööta, ärge kasutage trimmerit ja viige see volitatud teenusepakkujale.
17. Pikaajaline kasutamine temperatuuridel alla -10°C või üle 40°C ei ole soovitatav, see võib kahjustada akut.
18.  Eemaldatav toiteosa (kehtib KAI201A-0502000EU/ KAI201A-0502000BS/KAI201A-0502000AUadapterite mudelitele).
19. Aku tüüp: liitiumioonaku.
20. Kasutatud patareiseid hävitage vastavalt kohalikele eeskirjadele. Ärge visake kodusesse prügisse; kasutage sobivaid kogumis- või taaskasutuspunkte.
21. Vältige kokkupuudet lekkinud materjaliga. Kui see juhtub, loputage veega ja otsige meditsiinilist abi. Kasutage kindaid ja hävitage ohutult.
22. Ärge asetage seadet ega akut liigsesse kuumusesse.
23. Olge teadlikud lühise riskist aku klemmide kaudu metallobjektide tõttu.

Toote kahjustamise vältimiseks tehke järgmist

1. Kasutage ainult originaaltarvikuid.
2. Ärge tera ise teritage.
3. HOIATUS Aku laadimiseks kasutage ainult seadmega kaasasolevat eemaldatavat toiteplokki.

Toote ülevaade (loonisel 1)

- | | |
|--------------------------|--------------------------------------|
| A. Terareguleerimishoob | G. Määrdeõli |
| B. Toitelüliti | H. Komplekt 6 vardaga (1,5mm-13mm) |
| C. Lõikepea / Lõikeüksus | I. Teraseadistamise riist |
| D. Kruvikeeraja | J. Terakaitseriba / Terakaitserõngas |
| E. Terareguleerimisriist | K. Reset IQ Laadimisjaam (Dock) |
| F. Puhastushari | L. Võrguadapter |

Toote tehnilised andmed

Toote kood: 2025C			
Ese	Tehnilised andmed	Ese	Tehnilised andmed
Toiteplokk	Sisend 100...240 VAC, 50/60 Hz	Akutüüp	Liitiumioonaku
	Väljund 5 VDC, 2 A	Laadimisaeag	2,5 tundi kiirlaadimisel 5 tundi Reset IQ laadimisel
Aku	3,6 V 3400 mAh	Tööaeag	4 tundi

Juukselõikuri laadimine

NB! Kasutage laadimiseks ainult originaalkaablit.

Saate seadet laadida kaasaskantaval laadimisalusel või ühendades toitekaabli otse juukselõikuriga (Joonisel 2b/c).



Märkus Kui juukselõikuri aku on peaaegu tühi, saate toiteploki otse juukselõikuriga ühendada. Saate juukselõikurit laadimise ajal kasutada.

Reset IQ Technology laadimine

Ühendage laadimisalus toiteploki; roheline tuli  (Joonisel 2d) süttib. Reset IQ laadimine pikendab aku kasutusaaega, sellega aku täislaadimiseks kulub umbes 5 tundi.

Kiirlaadimine

Vajutage üks kord laadimisaluse nuppu, et lülitada (Joonisel 2e) laadur kiirlaadimisele — (Joonisel 2a); valge tuli süttib. Kiirlaadimine  võtab aega umbes 2,5 tundi.

LED olekuindikaatorid (Joonisel.f/g/h/i)

- Vilguv tuli: Laadimine veel käib
- Punane tuli: Vähem kui 40 minutit aku jääk
- Valge vilguv tuli: Kiirlaadimine käimas (aku > 40 min)
- Roheline vilguv tuli: Taastav laadimine käimas (aku > 40 min)
- Pidev valge tuli: Täielikult laetud

Kasutusjuhised

Lülitamise ja kiiruse reguleerimise juhised

Juukselõikeri sisse- ja väljalülitamiseks vajutage lülitit (Joonisel 3a/b/c).

Lülitit vajutades saab reguleerida ka seadme töökiirust.

O: välja lülitatud

I: sisse lülitatud / esimene käik 6500 p/min

II: teine käik 8200 p/min

Oleku näitamine LED-tulena:

Aku indikaator näitab kasutatavat aega praegusel kiirusel.

- Kõrge võimsuse režiimis põleb **JRL** valge tuli.
- Nõrga aku korral vilgub **JRL** punane tuli ja **⚡** hoiatus tuli.
- Seade lülitab kõik tuled automaatselt välja ja sulgub, kui aku on tühi.

Lõikamis pikkuse reguleerimine

Lõikuril on 5 reguleerimiskõrgust: 0,5 mm, 1,4 mm, 2,0 mm, 2,8 mm, 3,5 mm.

Kasutaja saab taset vastavalt vajadustele reguleerida.

- Lükake tera reguleerimishooba (Joonisel 3d) ettepoole, et lõigata madalamalt.
- Kõrgemalt lõikamiseks tõmmake hooba tagasi.

Kuidas paigaldada ja vahetada kaitset

Juukselõikuril on kaasas 6 kaitset.

Suurused: 1/2# (1,5 mm), 1# (3 mm), 1-1/2# (4,5 mm), 2# (6 mm), 3# (10 mm), 4# (13 mm).

Kaitse paigaldamine

Nagu on näidatud joonisel 4a, seadke kaitse pesa kohakuti põhiseadmega, tõstke põhiseadet õrnalt, kuni kuulete klõpsatust, mis annab märku, et kaitse on paigaldatud.



Märkus: Enne kaitse vahetamist veenduge, et juukselõikur oleks välja lülitatud.

Enne kasutamist veenduge, et kaitse oleks korralikult paigaldatud ega oleks lahti.

Kaitsekammi eemaldamine:

Nagu näidatud joonisel 4b, saate kammi saba sõrmega keerates eemaldada.

Tera hooldamine



Märkus

1. Enne kasutamist lugege hoolikalt tera hooldusjuhendit. Ebaõige kokkupaneku vältimiseks järgige tera eemaldamise ja paigaldamise juhiseid.
2. Pärast tera paigaldamist kontrollige hoolikalt, kas vastavad osad on kindlalt kinnitatud.
3. Enne kasutamist eemaldage toiteplokk ja lülitage seade välja.
4. Ärge püüdke tera ise teritada ega modifitseerida, vastasel korral võite seadet kahjustada.

Kuidas eemaldada/paigaldada terakomplekti:

- Nagu näidatud joonisel 5a, hoidke masinat ühe käega ja keerake kruvi lahti, et eemaldada terakomplekt.
- Ettevaatust: Terade eemaldamisel hoidke tera sama käega, millega hoiate seadet, et vältida kukkumist ja kahjustusi.
- Nagu näidatud joonisel 5b, hoidke masinat, haarake tera sõrmedega ja kinnitage kruvi abil terakomplekt.

Tera eemaldamine

- Hoidke juukselõikurit joonisel 5c näidatud viisil, keerake näidatud kruvid lahti ja eemaldage tera. Tera eemaldamisel hoidke seda kinni, et vältida selle kukkumist ja kahjustamist (ettevaatust, tera on terav. Vältige oma käte vigastamist).

Kuidas paigaldada tera:

1. Paigaldage liikuv tera vedru kinnituse kahe tappi peale (joonis 6a).
2. Vajutage alumine tera kindlalt alla ja joondage alumise kruviauguga (joonis 6b).
3. Keerake kruvi päripäeva 1/3 sügavuseni (joonis 6c).
4. Kui vedru libiseb pesast välja, painutage see tagasi (joonis 6d).
5. Seadke tera reguleerimishoob kõige ettepoole (joonis 6e).
6. Veenduge, et ülemine ja alumine tera on keskel ja paralleelsed (joonis 6f).
7. Pingutage kruvid ja lõpetage kokkupanek (joonis 6g).

Kuidas reguleerida tera 0 mm peale:

1. Eemaldage terakomplekt (joonis 7a).
2. Liigutage reguleerimishoob kõige ettepoole (joonis 7b).
3. Joondage tera lähtestustööriista kaks esimest ava horisontaalselt tera vedru kohale (joonis 7c).
4. Sisestage tööriist eesmisse reguleerimisavasse ja keerake päripäeva soovitud löikekõrguse seadmiseks (joonis 7d).
5. Veenduge, et ülemine ja alumine tera on horisontaalselt joondatud ja ülemine tera ei ulatu alumisest välja (joonis 7e).

Kuidas lähtestada tera:

1. Eemaldage terakomplekt (joonis 7a).
2. Liigutage reguleerimishoob kõige ettepoole (joonis 7b).
3. Asetage tööriista kaks esiserva sirgelt vedru ette ilma sellele vajutamata (joonis 7c).
4. Sisestage tööriist tagumisse reguleerimisavasse ja keerake päripäeva soovitud löikekõrguse saavutamiseks (joonis 8a).
5. Kontrollige, et tera oleks keskel ja ülemine tera ei ulatuks alumisest üle (joonis 8b).

Tera puhastamine ja hooldus:

- Eemaldage ja paigaldage terad hoolikalt kaasasoleva kruvikeerajaga.
- Eemaldage juuksed ja mustus harjaga (joonis 9a).
- Määrige viis tähistatud punkti (joonis 9b).
- Kasutage vajadusel tera tööriista reguleerimiseks või sirgendamiseks.
- Enne hooldust lülitage alati seade välja ja eemaldage pistik.

JRL[®]
PROFESSIONAL

**Guang Zhou Eagle Fortress
Hair Products Ltd.**

No.4 Shuanglong Yucai
Street, Shiling Town, Huadu
District, Guangzhou, 510899
China

Bratt Trading AB

Radiovägen 34
135 48 Tyresö SWEDEN
+46 (8) 712 95 10
info@bratt-trading.se
www.bratt-trading.com



www.jrl.com



www.bratt-trading.com



PVC



PP



PAP



PAP



PAP

EAC

UK
CA

CE

